

MASTERKOOOL

Super DC

คู่มือแนะนำการใช้งานพัดลมติดผนัง 16”
รุ่น MDWF-16

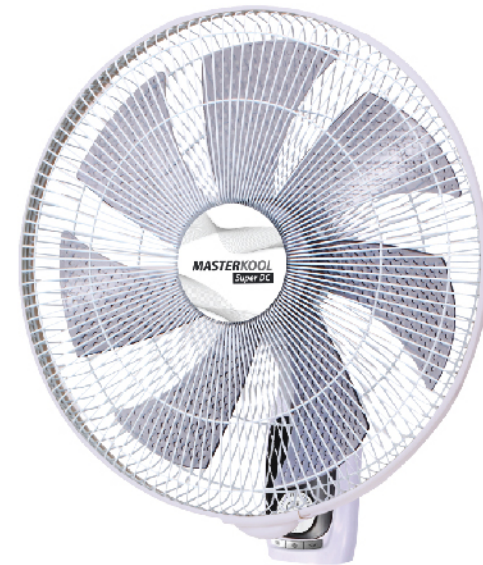

กรุณาอ่านคู่มือให้ละเอียดก่อนการใช้งาน



สามารถดาวน์โหลดคู่มือได้
ตาม QR CODE

กรุณาอ่านคู่มือให้ละเอียดก่อนการใช้งานผลิตภัณฑ์ และปฏิบัติตามคำแนะนำอย่างเคร่งครัด
และโปรดเก็บคู่มือการใช้งานไว้เป็นอย่างดี เพื่อการอ้างอิงในอนาคต



www.masterkool.com

มาสเตอร์คูล อินเทอร์เน็ตเซ็นเตอร์ จำกัด (มหาชน)
22 ซอย 2 ถนนเทศบาลรังสรรค์เหนือ แขวงลาดยาว เขตจตุจักร กรุงเทพฯ 10900
KOOL LINE 02-953-8800, 02-015-5920

   masterkoolfan  @masterkoolfan  www.masterkool.com

สารบัญ

	หน้า
1. คำเตือนและข้อควรระวังในการใช้งาน	1
2. ส่วนประกอบพัดลม	3
3.วิธีการประกอบพัดลม	4
4. วิธีการใช้งาน	6
5. การบำรุงรักษา	7
6. วิธีการแก้ไขปัญหาเบื้องต้น	7
7. รายละเอียดสินค้า	8

7. รายละเอียดสินค้า

ชื่อรุ่น	MDWF-16
ขนาดใบพัด (นิ้ว)	16 นิ้ว
ชนิดมอเตอร์ไฟฟ้า	DC
จำนวนใบ	7 ใบ
แรงดันไฟฟ้า (โวลต์/เฮิรตซ์)	220/50
กำลังไฟฟ้า (วัตต์)	45
กระแสไฟฟ้า(แอมป์)	0.268
ความเร็วรอบ(รอบ/นาที)	912
สวิตช์ควบคุมแรงลม	อิเล็กทรอนิกส์
ระดับแรงลม	15
ระบบตั้งเวลา(ชั่วโมง)	9
ระบบควบคุมแรงลมอัตโนมัติ	Natural wind
ระบบการสาย	มอเตอร์ไฟฟ้า
อีโมทคอนโทรล	มี
น้ำหนักเครื่อง	2.6 kg.
ขนาดเครื่อง (ซม.)(กxยxส)	44*28*53 cm

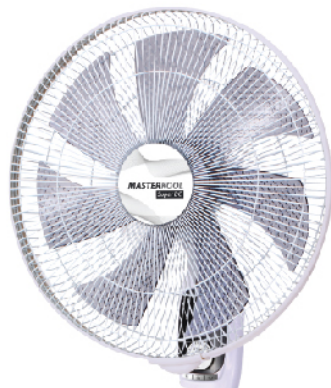

1. คำเตือนและข้อควรระวังในการใช้งาน

1. เมื่อถอดที่ป้องกันออกเพื่อทำความสะอาด ต้องแน่ใจว่าได้ตัดแหล่งจ่ายกำลังไฟฟ้าประธานของพัดลมออกก่อนถอดที่ป้องกัน
2. ให้ติดตั้งพัดลมในลักษณะที่ใบพัดสูงจากระดับพื้นมากกว่า 2.3 เมตร
3. พัดลมรุ่นติดตั้งผนัง ไม่ควรนำไปติดตั้งลักษณะแบบพัดลมเพดาน และห้ามติดตั้งพัดลมชิดกับแผ่นฝ้า หรือผนังที่ไม่มั่นคงแข็งแรง เพื่อป้องกันความเสียหายที่พัดลมอาจจะจะตกลง
4. ถ้าสายอ่อนจ่ายกำลังไฟฟ้าชำรุด ต้องให้ผู้ทำหรือตัวแทนฝ่ายบริการหรือผู้ที่มีคุณสมบัติคล้ายกันเป็นผู้เปลี่ยน เพื่อหลีกเลี่ยงความเสี่ยงอันตราย
5. เครื่องใช้ไฟฟ้านี้ไม่มีเจตนาให้ใช้โดยบุคคล (รวมถึงเด็ก) ที่ด้อยความสามารถทางร่างกายทางประสาทสัมผัสหรือจิตใจ หรือขาดประสบการณ์และความรู้ เว้นแต่ว่าจะได้รับการควบคุมดูแลหรือการสอนเกี่ยวกับการใช้เครื่องใช้ไฟฟ้าโดยบุคคลที่รับผิดชอบต่อความปลอดภัยของบุคคลเหล่านั้น
6. เด็กควรได้รับการควบคุมดูแลเพื่อให้แน่ใจว่าจะไม่เล่นเครื่องใช้ไฟฟ้า
7. ไม่ควรเหยียบนิ้วมือหรือสิ่งของเข้าไปในตะแกรงและส่วนที่หมุนได้ เพราะอาจทำให้เกิดอันตราย
8. ไม่ควรใช้พัดลมใกล้ผ้าม่านหรือสิ่งของอื่นใด ที่อาจถูกดูดเข้าไปในตัวเครื่องอาจทำให้เกิดความเสียหายได้
9. ควรวางพัดลมในตำแหน่งที่มั่นคงแข็งแรง
10. ห้ามผู้ที่ไม่มี ความชำนาญงานทำการถอด, ซ่อมและแก้ไขตัวพัดลมเป็นอันขาด

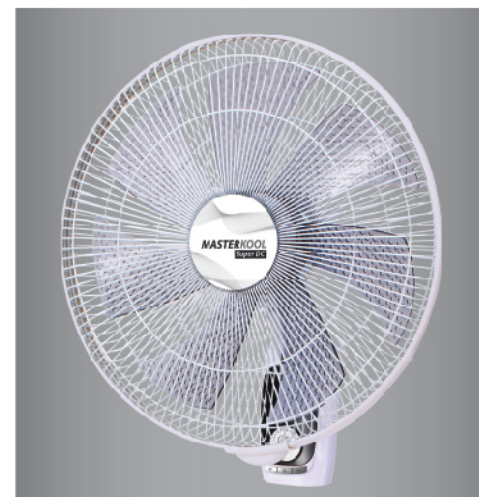

ด้านหน้าพัดลม

11. ถ้าเสียบที่จะใช้ต่อสายไฟไฟฟ้าจะต้องมีคุณภาพได้มาตรฐานผลิตภัณฑ์ เพื่อป้องกันความเสียหายจากกระแสไฟฟ้า
12. ห้ามใช้พัดลมที่มีสายไฟหรืออุปกรณ์ชำรุดเสียหาย อาจทำให้เกิดอันตรายได้
13. ห้ามใช้พัดลมในขณะที่ตัวเครื่องเปียกน้ำ อาจได้รับอันตรายจากไฟฟ้าลัดวงจรและไฟฟ้าดูด
14. ห้ามสัมผัสพัดลมหรือชิ้นส่วนที่มีกระแสไฟฟ้าขณะที่มือเปียกน้ำ
15. ห้ามดัดแปลงหรือทำการแก้ไขใดๆ เพราะอาจทำให้เกิดอันตรายร้ายแรงได้
16. ต้องตัดกระแสไฟฟ้าทุกครั้งก่อนทำความสะอาดและการซ่อมพัดลม
17. พัดลมต้องใช้แรงดันไฟฟ้า, ความถี่ตามที่กำหนดไว้และไม่ควรใช้ในที่ที่มีความเปียกชื้นหรือบริเวณที่มีการกัดกร่อน
18. ไม่ควรใช้ในพื้นที่มีความสูงเหนือระดับน้ำทะเลมากกว่า 1,000 เมตร และมีอุณหภูมิมากกว่า 55 องศาเซลเซียส
19. การปรับมุมสายของพัดลมสามารถทำได้โดยคลายสกรูและเลื่อนไปตำแหน่งที่ต้องการแล้วขันสกรูให้แน่น
20. พัดลมเหมาะสำหรับพื้นที่ภายในอาคารเท่านั้น



ไอคอนรวม





5. การบำรุงรักษา



- 5.1 ควรทำความสะอาดและขันสกรูพัดลมให้แน่นอย่างสม่ำเสมอเพื่อให้พัดลมดูสวยงามและป้องกันการสั่นหลวมของใบพัด
- 5.2 ต้องถอดปลั๊กออกก่อนที่จะทำความสะอาดตะแกรงและใบพัด, ทำความสะอาดโดยใช้ผ้าเช็ด หรืออาจใช้น้ำยาทำความสะอาด (ห้ามใช้น้ำยาที่มีฤทธิ์กัดกร่อน) หลังทำความสะอาดเรียบร้อยแล้วควรเช็ดด้วยผ้าแห้งแล้วประกอบกลับคืน
- 5.3 ระหว่างที่ทำความสะอาด ระวังอย่าให้น้ำโดนตัวมอเตอร์และจุดต่อทางไฟฟ้าต่าง ๆ ระวังอย่าทำใบพัดหล่นและอย่าทำการดัดใบพัด

6. วิธีการแก้ไขปัญหาเบื้องต้น

พัดลมติดผนัง 16" รุ่น MDWF-16		
ลักษณะอาการ/ปัญหา	สาเหตุ	การตรวจสอบ/การแก้ไข
ถ้าพัดลมไม่หมุนให้ตรวจสอบดังนี้	<ul style="list-style-type: none"> ● ไม่มีไฟฟ้าในระบบ 	<ul style="list-style-type: none"> ● การเสียบปลั๊กพัดลมและเช็กแรงดันไฟฟ้าที่เต้ารับ ● ติดต่อกลับ Masterkool หรือตัวแทนจำหน่าย
พัดลมไม่สาย	<ul style="list-style-type: none"> ● มอเตอร์ปรับสายมีปัญหา 	<ul style="list-style-type: none"> ● ติดต่อกลับ Masterkool หรือตัวแทนจำหน่าย
รีโมทใช้งานไม่ได้	<ul style="list-style-type: none"> ● รีโมทอยู่ห่างจากระยะที่รับส่งสัญญาณได้ ● แบตเตอรี่อ่อน ● ตัวรับสัญญาณที่พัดลมมีปัญหา 	<ul style="list-style-type: none"> ● ชยับให้เข้าใกล้ตัวพัดลม ● เปลี่ยนแบตเตอรี่ใหม่ ● ติดต่อกลับ Masterkool หรือตัวแทนจำหน่าย

4. วิธีการใช้งาน

- 4.1 ประกอบพัดลมและติดตั้งพัดลมในตำแหน่งที่ต้องการ
- 4.2 พัดลมจะต้องใช้กับระบบไฟฟ้ากระแสสลับ 220V 50Hz เท่านั้น
- 4.3 กดปุ่ม  ที่ตัวพัดลมหรือที่รีโมทเพื่อให้พัดลมทำงาน
- 4.4 ปรับระดับความเร็วพัดลมโดยการหมุนที่เป็นปรับความเร็วลม  หรือปรับบนรีโมท  สำหรับพัดลมรุ่นนี้ มีระดับความเร็วที่สามารถปรับได้ทั้งหมด 15 ระดับ
- 4.5 การตั้งเวลาปิดเครื่องสามารถตั้งได้โดยการกดเป็นปรับความเร็วพัดลม  การกด 1 ครั้งเวลาจะเพิ่มขึ้น 1 ชั่วโมง สามารถตั้งเวลาปิดได้สูงสุด 9 ชั่วโมง หรือกดปุ่มตั้งเวลาบนรีโมท
- 4.6 เลือกโหมดการทำงานโดยการกดปุ่ม  ที่ตัวเครื่อง หรือที่รีโมท เพื่อเลือกโหมดการทำงานดังนี้

-  โหมด Normal Air ความเร็วพัดลมจะขึ้นอยู่กับความเร็วลมที่ปรับที่ปรับความเร็วลม
-  โหมด Natural Air ความเร็วพัดลมทำงานในรูปแบบเร็วสลับกับช้าตามโปรแกรมที่ตั้งไว้ให้เหมือนกับลมในธรรมชาติ
-  โหมด Night ความเร็วพัดลมจะปรับให้ต่ำลงเพื่อให้เหมาะสมกับการใช้งานในช่วงกลางคืน



4.7 การปรับกัมเบงให้ใช้มือปรับระดับตามที่ต้องการ

4.8 ปรับสายพัดลมทำโดยกดปุ่ม  ที่ตัวเครื่องหรือบนรีโมท

2. ส่วนประกอบพัดลม

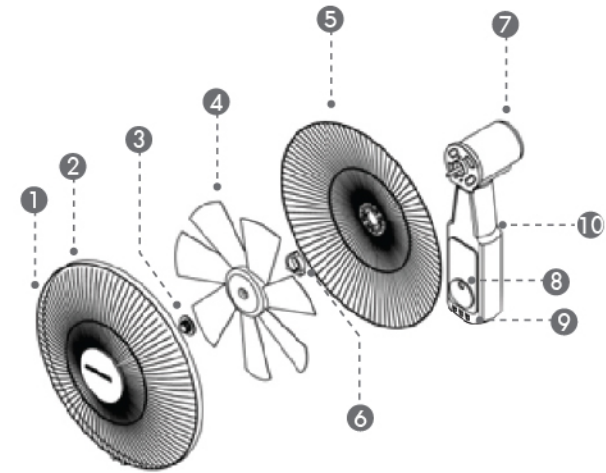

1	ตะแกรงหน้า		
2	พลาสติกยึดขอบตะแกรง		
3	ตัวล็อกใบพัด		
4	ใบพัด		
5	ตะแกรงหลัง		
6	ตัวล็อกตะแกรงหลัง		
7	มอเตอร์		
8	TIMER		
9	ปุ่มปิด-เปิดและปรับระดับความเร็ว		
10	ฐานพัดลมเขวน		

3. วิธีการประกอบพัดลม

3.1 กรุณาประกอบเครื่องให้ถูกต้องตามขั้นตอน เพื่อความปลอดภัย

3.2 ประกอบตะแกรงและใบพัดลมโดยใส่ตะแกรงหลังแล้วใช้ตัวล็อกตะแกรงหลังล็อกตะแกรงแล้วสวมใบพัดเข้ากับแกนมอเตอร์พัดลม

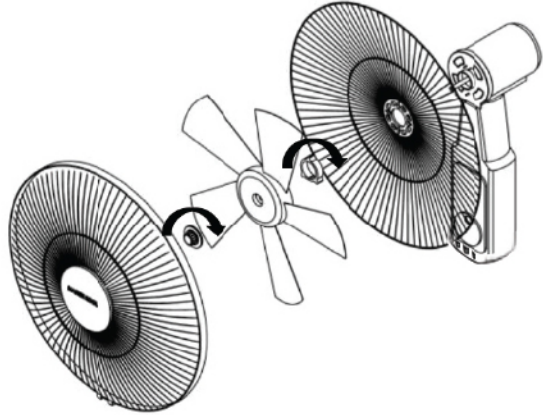

3.3 การประกอบตะแกรงพัดลม

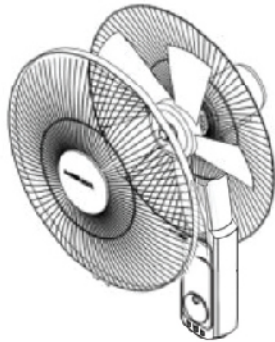

นำตะแกรงหน้าไปประกอบกับตะแกรงหลังแล้วสวมพลาสติกรัดขอบตะแกรงแล้วดันให้แน่น หลังจากนั้นกดคลิปล็อกให้แน่น

3.4 ในการปรับก้ม-เงยพัดลมให้ใช้มือกดลงหรือดันขึ้น

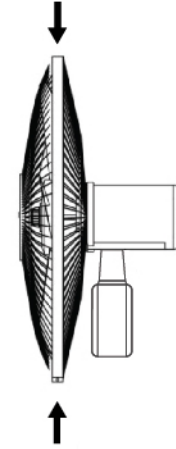

3.5 การติดตั้งพัดลมแขวนผนัง

3.5.1 เจาะรูที่ผนังสำหรับฝังพุก 2 รู

3.5.2 ใส่พุกเข้าไปในรูที่เจาะ

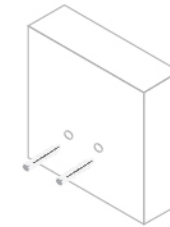

3.5.3 นำแป้นสำหรับแขวนพัดลมวางไว้ให้ตรงกับรูที่เจาะไว้แล้วขันน็อตเพื่อยึดให้แน่น

3.5.4 นำฐานพัดลมมาเสียบเข้ากับแป้นสำหรับแขวนผนัง

